

РУКОВОДСТВО ПО ЭКСПЛУАТАЦИИ

МУЛЬТИМЕДИЙНАЯ СИСТЕМА РАЗМЕРОМ 2DIN
С СЕНСОРНЫМ 6.2" TFT ЖК МОНИТОРОМ

MDD-6220S



- Встраиваемая мультимедийная система размером 2 DIN
- Широкоформатный сенсорный ЖК монитор размером 6.2"
- Изменяемая многоцветная подсветка элементов управления
- Совместимость со штатными кнопками управления на руле
- Совместимость с форматами: DVD/VCD/CD/CD-R/RW/DVD±R/RW/MP3/MPEG4
- Воспроизведение WMA/JPEG файлов
- Встроенный ТВ-тюнер: SECAM/PAL/NTSC
- FM/AM/УКВ радиотюнер
- Разъем для подключения USB
- Разъем для карт памяти microSD
- Полнофункциональный пульс ДУ
- Четырехканальный линейный выход RCA
- 2 видеовыхода
- Вход для внешнего источника сигнала
- Дополнительный аудиовход на передней панели
- Вывод для камеры заднего вида
- Выход на сабвуфер
- Максимальная выходная мощность 4 x 50 Вт



РУКОВОДСТВО ПО ЭКСПЛУАТАЦИИ

СОДЕРЖАНИЕ

Меры предосторожности	3
Обращение с дисками	5
Установка	11
Подсоединения	13
Управление	14
Использование пульта ДУ	15
Основные операции	16
Управление радиоприемником	17
Меню настройки системы	18
Использование диска /USB/карты памяти	22
Управление TV тюнером	23
Основные неполадки и способы их устранения	24
Технические характеристики	25

РУКОВОДСТВО ПО ЭКСПЛУАТАЦИИ

Благодарим Вас за покупку автомобильной мультимедийной системы с цифровым 6.2" TFT ЖК сенсорным монитором MDD-6220S.

Перед подключением, эксплуатацией и/или настройкой данного аппарата для обеспечения безопасности тщательно изучите настоящее руководство пользователя. Сохраняйте руководство пользователя для использования в будущем.

МЕРЫ ПРЕДОСТОРОЖНОСТИ

- Перед началом подключения убедитесь, что напряжение в вашем автомобиле соответствует 14,4В постоянного тока с минусом на корпусе.
- Отключите «-» клемму аккумулятора перед началом установки для снижения вероятности повреждения аппарата и предотвращения короткого замыкания при подключении.
- Убедитесь, что подсоединения цветных проводов произведены в соответствии со схемой. Неправильное подсоединение может вывести из строя ресивер (привести к сбоям в работе) или повредить электрическую систему автомобиля.
- Убедитесь, что минусовой провод, подсоединяемый к колонкам, подключен к отрицательным клеммам колонок. Никогда не подсоединяйте «-» провод колонок к корпусу автомобиля. Для обеспечения достаточной вентиляции прибора и снижения риска возгорания не перекрывайте вентиляционные отверстия корпуса и область радиатора.
- Не допускается подключение провода питания магнитолы напрямую к аккумуляторной батарее минуя ключ зажигания, поскольку это приведет к ускоренному разряду аккумулятора во время стоянки автомобиля.
- После завершения подсоединения и перед первым включением устройства (включая замену аккумулятора) при помощи предмета с заостренным концом (например, шариковая ручка) нажмите кнопку RESET расположенную на корпус

се магнитолы для инициализации системы.

- Устройство предназначено для работы в цепях с соединением отрицательного вывода аккумуляторной батареи с металлическим кузовом автомобиля (масса).
- Если проигрыватель включен, не допускайте замыкания между собой или на кузов автомобиля проводов динамиков. Это может стать причиной перегрузки усилителя мощности и выхода его из строя.
- Выключайте устройство, когда оно не используется. (Отключайте ресивер от источника питания, если он не используется длительное время). Перед перемещением устройства извлеките диск из окна для загрузки диска.

Не устанавливайте ресивер в следующих местах:

- Где он может препятствовать управлению рулевым колесом или рычагом переключения передачи, иначе это может стать причиной дорожно-транспортного происшествия;
- Где он может препятствовать функционированию устройств защиты, например, подушки безопасности, иначе это может стать причиной несчастного случая со смертельным исходом;
- Где он загромождает видимость водителю.
- Во время вождения не пытайтесь управлять ресивером. Иначе это может стать причиной дорожно-транспортного происшествия. Если вам необходимо управлять устройством во время вождения, то не отрывайте взгляд от дороги или это может стать причиной дорожно-транспортного происшествия.
- Водителю запрещен просмотр изображения во время вождения. Просмотр видеопрограмм водителем должен производиться только после полной остановки автомобиля в безопасном месте (на парковке).

РУКОВОДСТВО ПО ЭКСПЛУАТАЦИИ

- Если водитель отвлекает свое внимание на монитор устройства во время вождения, то это может привести к потере контроля над дорожной ситуацией и в конечном итоге стать причиной аварии.
- Если стояночный тормоз не активирован, то на дисплее начнет мигать надпись PARKING BRAKE, и просмотр изображений недоступен. Данное предупреждение появится только, если провод стояночного тормоза соединен со встроенной системой стояночного тормоза автомобиля (см. раздел Подсоединения).
- При прослушивании аудиопрограмм в движении устанавливайте такой уровень громкости, который не будет мешать водителю слышать все, что происходит вокруг автомобиля.
- Не выполняйте никаких действий по управлению устройством при движении автомобиля, если это отвлекает водителя от управления.
- С целью снижения риска возгорания устройства или поражения электрическим током запрещается оставлять проигрыватель под дождем или в помещении с высокой степенью влажности.
- Не подвергайте прибор воздействию резкой смены температуры. Это может стать причиной возникновения конденсата внутри устройства и привести к повреждению прибора. При образовании конденсата, перед использованием прибора подождите 1 час, чтобы влага испарилась. Конденсат на элементах не допускается. Не допускайте эксплуатации аппарата в запыленных местах.
- Не включайте устройство, если температура внутри автомобиля выше или ниже нормы. Перед включением дождитесь, пока температура в салоне не станет нормальной. Диапазон рабочих температур: от 0° до +40° С. Конденсат на элементах не допускается.
- Во избежание повреждений не подвергайте ресивер воздействию прямых сол-

нечных лучей, теплового излучения или потоков горячего воздуха.

- С целью снижения риска возгорания устройства или поражения электрическим током используйте только рекомендованные комплектующие.
- Во избежание несчастного случая не пытайтесь разобрать устройство. Не переделывайте и не ремонтируйте прибор самостоятельно. Это может вызвать серьезные поломки и снимает гарантию на бесплатный ремонт аппарата. Ремонт должен производиться только в специализированных авторизованных сервисных центрах.

ЖК-экран

Нажимайте аккуратно на сенсорный ЖК-экран, так чтобы не исказить изображение или, чтобы не нарушить нормальную работу устройства. Изображение может стать нечетким, или ЖК-экран может быть поврежден.

Очистка передней панели и ЖК-экрана

- Очищайте ЖК-экран слегка увлажненной мягкой тканью.
- Не используйте такие средства, как бензин, растворитель, специальные средства или антистатические распылители.
- Не используйте спирт для очистки экрана.

Если автомобиль был припаркован в холодном или жарком месте, то изображение на дисплее может быть не четким. Это не свидетельствует о неисправности проигрывателя. После того, как температура в салоне автомобиля вернется к нормальной, изображение станет четким.

РУКОВОДСТВО ПО ЭКСПЛУАТАЦИИ

ИНФОРМАЦИЯ О ДИСКАХ

Обращение с дисками

Для обеспечения оптимального звука и изображения следуйте рекомендациям:

- Загрязненные, пыльные, поцарапанные и деформированные диски могут вызвать сбои при воспроизведении.
- Не приклеивайте наклейки на поверхность диска, или не оставляйте царапины на рабочей поверхности.
- Не деформируйте диски.
- Храните диски в специальных коробках.
- Не храните диски в местах попадания прямых солнечных лучей; в загрязненных, запыленных местах, в местах с высокой влажностью; рядом с отопителем автомобиля; на сиденьях и приборной панели автомобиля.

Очистка диска

Протирайте диск сухой мягкой тканью от центра к краям. При сильном загрязнении протрите поверхность диска мягкой тканью, пропитанной изопропиловым спиртом. Не используйте для очистки дисков такие растворители, как бензин, ацетон или обычные чистящие средства. Антистатические распылители могут повредить проигрыватель.

Примечание:

Со временем на поверхности диска могут появиться небольшие царапины, которые появляются в результате использования диска. Такие царапины не свидетельствуют о неисправности проигрывателя.

Устанавливайте диск в устройство этикеткой вверх.



Не касайтесь рабочей поверхности диска.



Не сгибайте диск.



Протирайте диск мягкой тканью от центра к краям (как показано на рисунке).

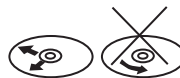

Обращение с новыми дисками

На внутреннем и внешнем краях нового диска могут остаться технологические неровности, которые могут препятствовать правильной установке диска и привести к невозможности его проигрывания. Используя шариковую ручку или карандаш, удалите эти неровности, как показано на рисунке ниже. Прижмите шариковую ручку или карандаш по очереди к наружной и внутренней кромке диска и, не ослабляя нажима, проведите по всей окружности.



1. Неровности на внешней кромке
2. Шариковая ручка или карандаш
3. Неровности на внутренней кромке

РУКОВОДСТВО ПО ЭКСПЛУАТАЦИИ

Региональная защита

DVD ресивер оснащен системой региональной защиты. DVD диск не будет воспроизводиться, если номер региона данного аппарата не совпадает с номером региона DVD диска.

Данный ресивер воспроизводит следующие диски:

Тип диска	Этикетка	Записанный материал	Размер диска
DVD		Звуковые дорожки и видео отрывки DVD	12 см
VCD		Звуковые дорожки и видео отрывки VCD	12 см
CD		Звуковые дорожки CD	12 см
MP3		Звуковые дорожки MP3	12 см
MPEG-4		Звуковые дорожки и видео отрывки MPEG-4	12 см

Предупреждение

Не гарантируется воспроизведение аудио/видео записей, не обладающих правовой защитой и/или изготовленных не промышленными способами.

Некоторые записи (диски) могут не воспроизводиться на данном устройстве. Это может быть связано с некорректным протоколом записи, способом записи, параметрами и установками программ сжатия информации, качеством носителя. Например: диск имеет структуру, отличную от CDFS, или сессия записи не была

закрыта, или в соответствии с параметрами и установками программ сжатия информации данный диск предназначен для воспроизведения только на устройствах другого типа, или диск, на который произведена запись, имеет оптические характеристики, отличные от стандартных.

Необходимо учитывать, что диски RW используют для записи и хранения цифровой информации иные физические принципы, чем другие типы компакт-дисков. При длительном использовании дисков RW существенно возрастает нагрузка на устройство считывания данных, что может привести к снижению его ресурса.

При длительном хранении и/или эксплуатации диска CD/DVD±RW/R информация на нем может быть частично утрачена. Качественное воспроизведение информации с такого диска может быть затруднено или невозможно.

Не рекомендуется воспроизводить диски, записанные на высокой скорости.

Диски R/RW должны соответствовать стандарту ISO9660 уровень 1, 2.

Совместимость с дисками

- Данное устройство может воспроизводить следующие разновидности цифровых дисков: CD±R/±RW/DVD±R/±RW, видео DVD-диск.
- Данное устройство совместимо со следующими форматами: DVD/SVCD/VCD/MP3/WMA/Picture-CD/JPEG/MPEG4.
- Поддерживаются следующие типы файлов:

Аудио файлы: MP3 (*.mp3)
WMA (*.wma)

Видео файлы: MP4 (*.avi)

Примечание:

В связи с большим количеством разнообразных видеокодеков и настроек программ, используемых для сжатия видеопотока, возможна нестабильная работа устройства с файлами mp4/avi/divx.

Файлы с изображениями: JPEG (*.jpg)

- ISO 9660 или ISO 9660 level 1, level 2 + формат Romeo, Joliet – максимум 30 знаков.
- Максимальное число вложений – 5 уровней.
- Максимальное число альбомов – 99.
- Максимальная длина каждого трека – 99 минут 59 секунд.
- Поддерживаемая частота дискретизации для MP3 диска: от 8 кГц до 48 кГц (предпочтительно 44,1 кГц).
- Поддерживаемые скорости цифрового потока MP3 диска: 32 – 320 Кб/сек (предпочтительно 128 Кб/сек).
- НЕ ПОДДЕРЖИВАЮТСЯ следующие форматы: *.ACC, *.DLF, *.M3U, *.PLS, MP3 PRO, файлы с DRM, OGG,WAV,AC3,MIDI.
- Диски с незавершенной сессией записи НЕ ПОДДЕРЖИВАЮТСЯ.

РУКОВОДСТВО ПО ЭКСПЛУАТАЦИИ

USB/ microSD

Воспроизведение MP3 файлов с USB накопителей (флэш-память)

1. Поддержка карт памяти microSD. Поддерживаются карты максимальным объемом: microSD – 2Гб.

Примечание:

- a) В связи с постоянным совершенствованием производителями конструкции и протоколов обмена карт памяти серии microSD с другими устройствами, не гарантируется полная совместимость проигрывателя со всеми картами microSD.
 - b) Объем поддерживаемой карточки зависит от фирмы-изготовителя.
 - c) Не гарантируется поддержка карты памяти 2 в 1 (microSD).
2. Поддержка USB флеш-карты. Максимальный объем USB флеш-карты – 2 Гб.

Примечание:

Не все USB устройства могут быть совместимы с данным аппаратом, так как в настоящее время существует большое количество стандартов работы USB-устройств (USB-контроллеров) разных производителей, значительно отличающихся друг от друга. Рекомендуется подбирать USB-устройства в соответствии с техническими характеристиками этого проигрывателя.

Не гарантируется корректная и полная поддержка формата USB 2.0. (USB 2.0 может воспроизводиться со скоростью USB 1.1).

3. Поддержка FAT 12/FAT 16/FAT 32:
FAT 12/16 (поддержка 200 папок, 500 файлов),
FAT 32 (поддержка 200 папок, 500 файлов).
4. Имя файла: 32 байта/ Имя папки: 32 байта.

5. Тэг (id3tag в формате 1.0)

Имя/ Исполнитель/ Альбом: 32 символа.

Примечание:

Не гарантируется корректное и полное отображение id3tag в формате 2.0.

6. Многофункциональный карт-ридер не поддерживается.
7. Поддержка внешних жестких дисков (USB HDD) не гарантируется. Поддерживаемые файловые системы FAT, FAT 12/16/32.

Примечание:

При воспроизведении файлов с USB/ microSD накопителей рекомендуемый пиковый битрейт файла не более 150 кбайт/сек. Максимальный размер поддерживаемого видеофайла не более 1, 5 Гб.

РУКОВОДСТВО ПО ЭКСПЛУАТАЦИИ

УПРАВЛЕНИЕ MP3 ВОСПРОИЗВЕДЕНИЕМ

Примечание:

- MP3 это сокращенная форма от MPEG Audio Layer 3 и относится к стандарту технологии сжатия звука.
- Возможно воспроизведение MP3 файлов на дисках CD-ROM, CD-R или CD-RW, DVD±R/RW.
- Данное устройство совместимо с MP3 файлами, которые записаны в совместимом формате с ISO 9660. Однако данное устройство не поддерживает MP3 данные, записанные методом пакетной записи (Packet Write).
- Данное устройство не совместимо с MP3 файлами, которые имеют расширение файла, отличающееся от «.mp3».
- Если устройство проигрывает не MP3 файл, который имеет расширение «.mp3», то возможно возникновение шумов.
- Максимальное количество уровней директории: 5, включая корневую директорию.
- Данное устройство может не воспроизводить дорожки в последовательном порядке.
- Не рекомендуется использовать носители информации (CD/USB/microSD), на которых одновременно находятся файлы с разным расширением (файлы разного типа – аудио, видео, исполняемые файлы).
- При воспроизведении диска со скоростью 8 Кбит/сек или «VBR» (Переменная скорость передачи битов), прошедшее время воспроизведения, отображаемое на дисплее, неверно, а также возможна некорректная работа функции ознакомительного воспроизведения.
- Воспроизведение ID3 тэгов с форматом WMA (формат сжатия музыкальных данных, созданный Microsoft Corporation) не гарантируется, так как это зависит от версий ID3 тэгов.

Примечание по созданию собственных CD-R или CD-RW дисков, содержащих MP3 файлы:

- Для получения высокого качества звука рекомендуется преобразовать MP3 файлы с частотой 44,1 кГц и фиксированным битрейтом 128 Кбит/сек.
- Для ISO 9660 – максимально допустимая емкость вложенных папок: 5, включая корневую директорию (папку).
- При использовании CD-R/RW диска воспроизведение возможно только для дисков, которые были завершены (финализированы).
- Убедитесь, что при записи MP3 информации CD-R или CD-RW диск был отформатирован как диск данных, а НЕ как аудио диск.
- Не записывайте файлы или папки другого формата вместе с MP3 файлами на диск, в противном случае потребуются длительное время для начала воспроизведения MP3 файлов или возможен отказ воспроизведения.
- На некоторых CD-R или CD-RW дисках данные могут быть записаны не надлежащим образом, это зависит от качества производства дисков. В этом случае данные могут быть воспроизведены не правильно. Рекомендуется использовать CD-R или CD-RW диски высокого качества.
- Наименование альбома или композиции может содержать до 16 символов. Необходимо поддержка функции ID3TAG версия 1.x.
- Помните, что изделие может не воспроизводить треки в том порядке, в котором они записаны на диске.

Неподдерживаемые диски:

Следующие диски нельзя воспроизводить на данном устройстве:

- диски диаметром 8 см;

РУКОВОДСТВО ПО ЭКСПЛУАТАЦИИ

- диски диаметром 12 см, на которых для хранения данных используется только внутренняя часть диаметром 8 см. (остальная часть диска прозрачная);
- диски CD-ROM, содержащие файлы, форматы которых отличны от форматов MP3/WMA/JPEG/DivX/XviD;
- диски CD-G;
- диски DVD-ROM, содержащие файлы, форматы которых отличны от форматов MP3/WMA/JPEG/DivX;
- диски DVD-RAM;
- Dual Disc (диски с двойной записью);
- CD-I (CD-I Ready);
- SACD;
- диски Photo CD;
- диски CDV;
- диски гибридные SACD (кроме CD-DA);
- диски DivX;
- диски CD-Extra (возможно воспроизводить только звукозаписи);
- диски, созданные в формате Packet Write;
- диски SVCD;
- диски VSD;
- DVD-Audio.

РУКОВОДСТВО ПО ЭКСПЛУАТАЦИИ

УСТАНОВКА

Перед началом установки

Отсоедините « - » провод аккумулятора. Проконсультируйтесь с квалифицированным специалистом, как это правильно сделать.

Не устанавливайте проигрыватель там, где он может подвергнуться высоким температурам, например, от прямых солнечных лучей, или где присутствует пыль, грязь или большие вибрации.

При подключении провода системы зажигания, аккумуляторного провода или провода заземления, обязательно используйте специальные автомобильные кабели или кабели с сечением 0,75 мм (18 g) для предотвращения падения напряжения.

Процедура установки:

1. Снимите два транспортировочных винта перед установкой.
2. Подсоедините все провода и кабели к соответствующим разъемам.
3. Подсоедините провод антенны.
4. Если левый и правый установочный кронштейны, поставляемые в комплекте, подходят к вашему автомобилю, закрепите их на корпусе и затем установите прибор в автомобиле с помощью винтов, как показано на рисунке. При необходимости, используйте установочные винты, поставляемые в комплекте к вашему автомобилю.

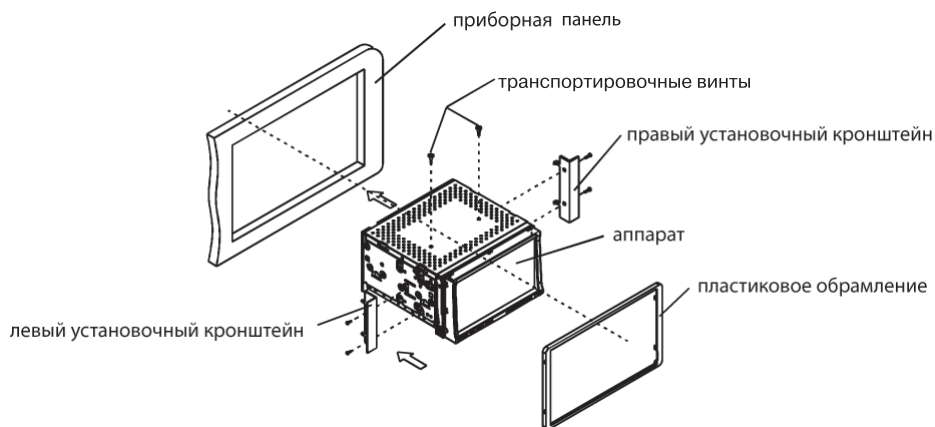

РУКОВОДСТВО ПО ЭКСПЛУАТАЦИИ

Комплектация

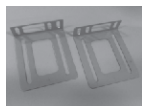

Установочные кронштейны



Винты



Декоративная рамка



Кабели для подключения питания и акустики



Кабели с разъемами RCA



USB кабель

СОЕДИНЕНИЯ

Описание подсоединения провода стояночного тормоза

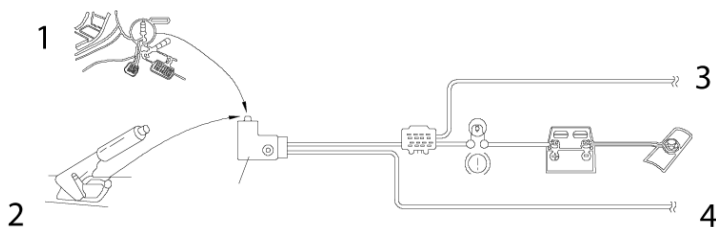

1. Стояночный тормоз
2. Переключатель стояночного тормоза (внутри машины)
3. Провод стояночного тормоза (розовый)
4. К металлической части или корпусу автомобиля.

Примечание:

После подсоединения стояночного тормоза, видео на дополнительном мониторе передней панели будет воспроизводиться только после остановки и включения стояночного тормоза

РУКОВОДСТВО ПО ЭКСПЛУАТАЦИИ

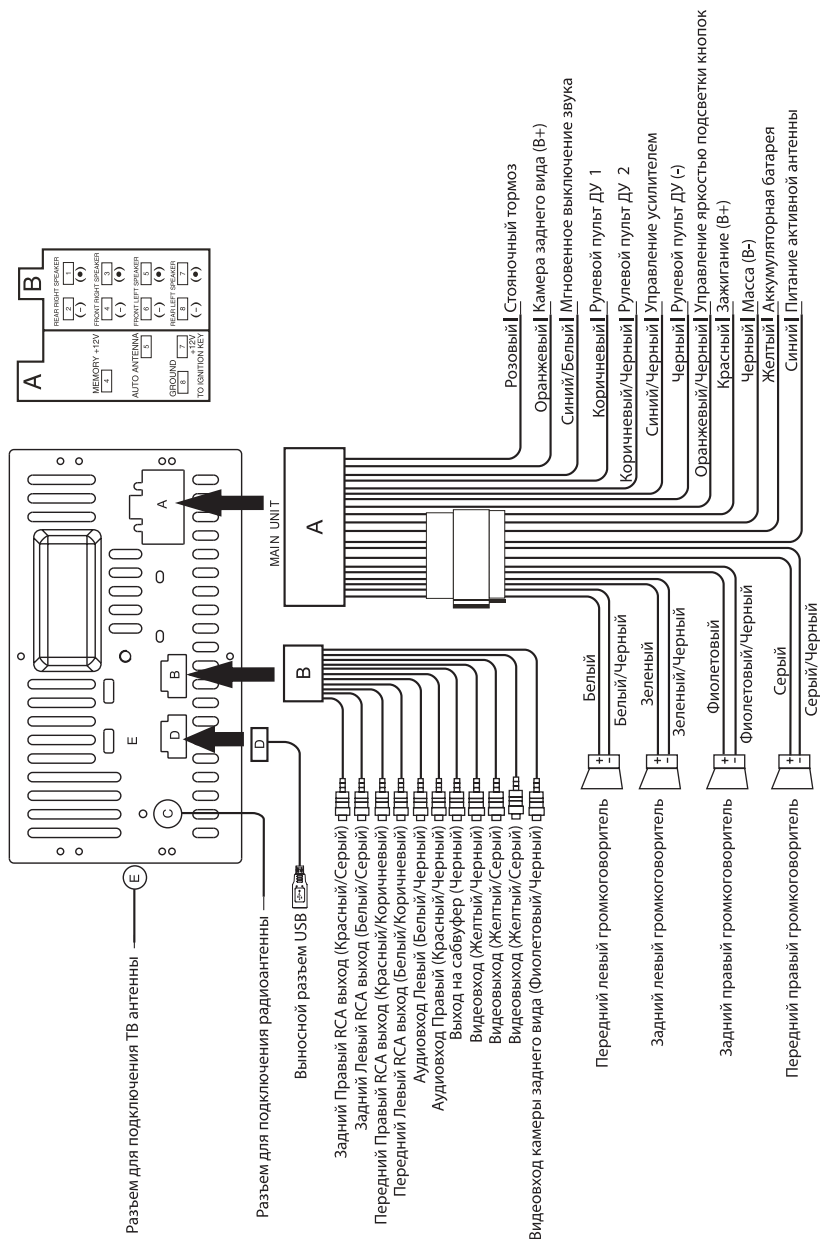

РУКОВОДСТВО ПО ЭКСПЛУАТАЦИИ

ОПИСАНИЕ ПЕРЕДНЕЙ ПАНЕЛИ

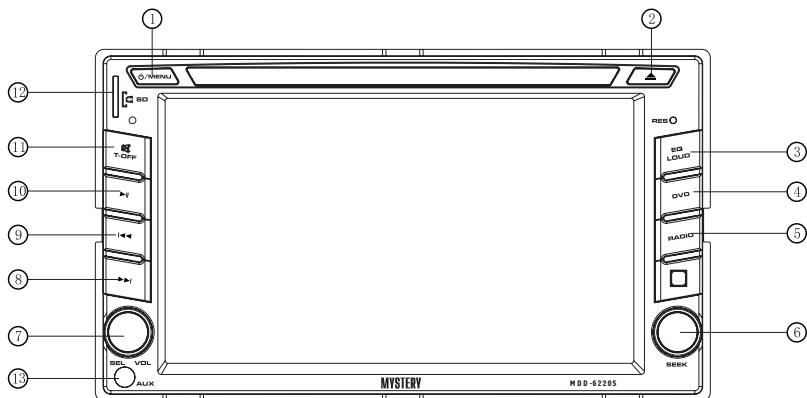

Кнопки управления на передней панели

1. [⊙]/MENU

- В режиме выключенного питания нажмите и удерживайте данную кнопку в течение нескольких секунд для включения аппарата.
- В режиме включенного питания кратко нажмите на данную кнопку для входа в главное меню.
- Длительное нажатие данной кнопки выключает аппарат.

2. [▲] Кнопка извлечения диска

- #### 3. EQ/LOUD Кнопка настройки эквалайзера (при кратком нажатии) /Кнопка включения/выключения тонкомпенсации (при долгом нажатии)

- #### 4. DVD Кнопка быстрого входа в режим воспроизведения DVD

- #### 5. RADIO Кнопка быстрого входа в режим воспроизведения радио

6. SEEK

- В режиме радио поверните данный регулятор по часовой стрелке, либо против часовой стрелки и сразу отпустите его - для перехода к предыдущей/последующей радиостанции, сохраненной в памяти аппарата.

- Поверните данный регулятор по часовой стрелке, либо против часовой стрелки и удерживайте его - устройство настроится на последующую/предыдущую станцию с сильным сигналом. Повторите настройку для поиска следующих необходимых станций.

- Последовательно нажимайте на кнопку SEEK для выбора необходимого частотного диапазона: FM1- FM2-FM3-AM1-AM2.

- #### 7. VOL/SEL Регулятор уровня громкости/кнопка управления звуком

- #### 8. [▶▶] В режиме радио: кнопка перехода к последующей радиочастоте (при кратком нажатии), кнопка сканирования в прямом направлении (при долгом нажатии).

В режиме DVD: кнопка перехода к следующей звуковой дорожке (при кратком нажатии) /кнопка включения режима ускоренного воспроизведения в прямом направлении (при долгом нажатии)

- #### 9. [◀◀] В режиме радио: кнопка перехода к предыдущей радиочастоте (при кратком нажатии), кнопка сканирования в обратном направлении (при долгом нажатии).

РУКОВОДСТВО ПО ЭКСПЛУАТАЦИИ

В режиме DVD/USB: кнопка перехода к предыдущей звуковой дорожке (при кратком нажатии) /кнопка включения режима ускоренного воспроизведения в обратном направлении (при долгом нажатии)

10. [▶] Кнопка начала воспроизведения/временной приостановки воспроизведения
11. [X] /T-OFF Кнопка мгновенного выключения/включения звука (при кратком нажатии)/ кнопка отключения изображения на экране (ночной режим). Для включения изображения дотроньтесь до экрана.
12. Разъем для карты памяти micro SD
13. Разъем для подключения внешнего источника сигнала

ПУЛЬТ ДУ

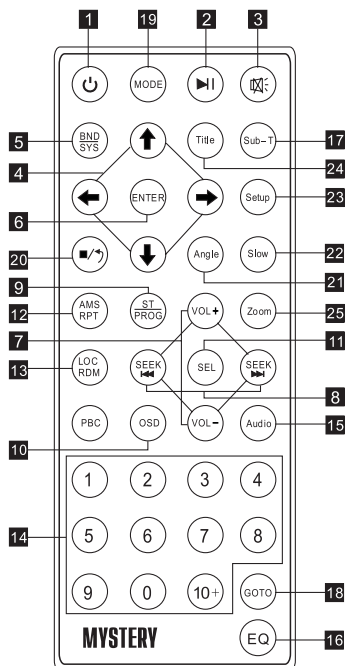

1. [⏻] Кнопка включения/выключения аппарата
2. [▶] Кнопка начала воспроизведения/временной приостановки воспроизведения
3. [X] Кнопка мгновенного включения/выключения звука
4. [↕] Стрелки перемещения по меню
5. BND/SYS Кнопка выбора частотного диапазона/кнопка выбора системы цветности: SECAM/PAL/AUTO
6. ENTER Кнопка подтверждения выбора
7. VOL+/- Кнопки увеличения/уменьшения уровня громкости
8. SEEK[◀]/[▶] Кнопки перехода к предыдущему/последующему треку/радиостанции/ускоренное воспроизведение в прямом/обратном направлении
9. ST/PROG Кнопка выбора стерео/моно режима/Кнопка программирования воспроизведения
10. OSD Кнопка вывода на дисплей информации о проигрываемом файле
11. SEL Кнопка управления звуком
12. AMS/RPT Кнопка автоматической настройки на станции/Кнопка включения режима повторного воспроизведения
13. LOC/RDM Кнопка выбора режима приема LOC/DX/ Кнопка включения режима воспроизведения в случайном порядке
14. 0-9/10+ Кнопки с цифрами
15. Audio Кнопка выбора языка звукового сопровождения
16. EQ Кнопка включения эквалайзера
17. Sub-t Кнопка вывода на дисплей субтитров

РУКОВОДСТВО ПО ЭКСПЛУАТАЦИИ

18. GOTO Кнопка воспроизведения с заданного момента

19. MODE Кнопка выбора режима работы

20.  Кнопка полной остановки воспроизведения

21. ANGLE Кнопка выбора ракурса изображения

Данная функция работает только при воспроизведении тех DVD дисков, на которых есть сцены, записанные с нескольких камер.

22. SLOW Кнопка замедленного воспроизведения

23. SETUP Кнопка вывода на дисплей меню настроек

24. TITLE Кнопка вывода на дисплей меню заголовков

25. ZOOM Кнопка изменения масштаба изображения

Замена батареек в пульте ДУ.

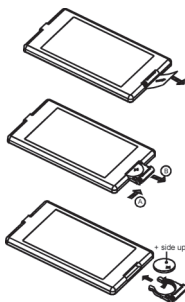

1. Перед использованием пульта ДУ в первый раз, выньте батарейку из пульта ДУ по направлению, указанному стрелкой.
2. Извлеките батарейку из пульта ДУ в направлении указанном стрелкой.
3. Замените старые батареи на новые батареи, «+» полярностью вверх. Поместите батарейку в исходное положение в пульте ДУ.

Примечание:







1. Неправильное использование батареек может привести к избыточному нагреву или взрыву, т.е. привести к травме или возгоранию.
2. Разряженные батарейки могут протечь, что существенно повредит пульт ДУ. (Срок службы батареек составляет 6 месяцев при комнатной температуре).
3. Не разряжайте батарейку
4. Не бросайте батарейку в огонь.
5. Во избежание несчастных случаев, храните батарейки вне доступа детей.

ОСНОВНЫЕ ОПЕРАЦИИ





Главное меню



Иконки главного меню:

-  Включение режима радио
-  Данная иконка не функционирует в данной модели аппарата
-  Включение режима воспроизведения с microSD карты
-  Включение режима воспроизведения с USB флеш-носителя
-  Переключение на внешний источник сигнала
-  Данная иконка не функционирует в данной модели аппарата
-  Вход в меню настроек

РУКОВОДСТВО ПО ЭКСПЛУАТАЦИИ

-  Включение режима воспроизведения CD/DVD дисков
-  Включение режима работы ТВ
-  Вход в меню настроек подсветки цвета кнопок
-  Данная иконка не функционирует в данной модели аппарата
-  Блокировка экрана

УПРАВЛЕНИЕ РАДИОПРИЕМНИКОМ

В главном меню нажмите на иконку RADIO - на экране появится следующее меню:

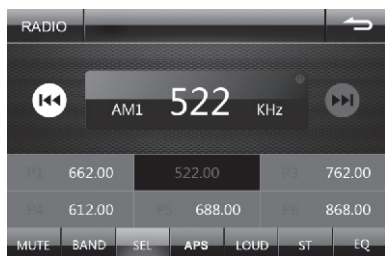

Описание иконок на экране:

- MUTE** Мгновенное выключение звука
- BAND** Выбор частотного диапазона
- SEL** Настройка изображения и звука
- APS** Сканирование запомненных станций
- LOUD** Включение тонкомпенсации
- ST** Включение режима стерео звучания
- EQ** Настройка эквалайзера

Ручная настройка на радиостанции

Последовательно нажимайте на одну из кнопок [◀▶] для перехода к последующей/предыдущей радиочастоте.

Автоматическая настройка на радиостанции

Нажмите и удерживайте в течение 3-х секунд кнопку [◀▶] на передней панели, либо иконку [◀▶] на экране, либо поверните и удерживайте регулятор SEEK на передней панели, устройство настроится на последующую/предыдущую станцию с сильным сигналом. Повторите настройку для поиска следующих необходимых станций.

Сканирование запомненных станций

Нажмите на иконку APS для включения сканирования радиостанций, записанных в память устройства. Каждая станция будет звучать в течение 5 секунд.

Чтобы продолжить воспроизведение текущей сканированной станции нажмите кнопку APS.

Иконки с цифрами

На экране расположены 6 иконок с цифрами, под которыми Вы можете сохранить радиостанции для каждого диапазона. Во время режима настройки на станцию нажмите и удерживайте иконку с цифрой (1-6) в течение нескольких секунд, чтобы сохранить текущую станцию в памяти устройства.

В памяти устройства могут быть сохранены 12 станций в FM (CCIR) диапазоне (FM1, FM2), 6 станций в УКВ (OIRT) диапазоне (FM 3) и 12 станций в AM диапазоне (MW1, MW2).

Примечание:

В режиме радио краткое нажатие на кнопки 1 – 6 на экране позволяет прослушивать станцию, ранее внесенную в память аппарата под соответствующим номером.

МЕНЮ НАСТРОЙКИ ЦВЕТА ПОДСВЕТКИ КНОПОК

Вы можете изменить цвет подсветки кнопок

РУКОВОДСТВО ПО ЭКСПЛУАТАЦИИ

на передней панели аппарата. Для этого нажмите на экране иконку CC LED в главном меню, на экране появится следующее меню:



Нажимайте иконки [▲/▼] для выбора желаемого цвета подсветки кнопок: красного (RED), зеленого (GREEN), синего (BLUE), сиреневого (PURPLE), оранжевый (ORANGE), попеременное изменение цвета подсветки (FLASH) - ручная настройка цвета (CUSTOM)/

Врежиме ручной настройки цвета (CUSTOM) используйте иконки «+» и «-» для каждого цветового канала (RGB) для настройки нужного Вам цвета подсветки.

МЕНЮ ОСНОВНЫХ НАСТРОЕК

В главном меню нажмите на иконку SETUP для входа в меню основных настроек.

Меню основных настроек состоит из следующих подменю:

1. Общие настройки (GENERAL)

Для входа в данное подменю нажмите на иконку  в меню основных настроек:



Пункты подменю:

- Выбор заставки на экране при включении аппарата (LOGO)
- Включение/выключение звукового сигнала при нажатии на кнопки (BELL). Для выключения звука выберите параметр OFF (Выкл.), для включения звука - выберите параметр ON (Вкл.).
- Изменение сопротивления рулевого пульта ДУ (IMPEDANCE). Выберите параметр ON (Вкл.), либо OFF (Выкл.).

2. Настройка времени (TIME)

Для входа в данное подменю нажмите на иконку  в меню основных настроек:



Пункты подменю:

- Настройка текущего времени (TIME)
- Настройка текущего года (YEAR)
- Настройка текущего месяца (MONTH)
- Настройка текущего дня (DAY)

РУКОВОДСТВО ПО ЭКСПЛУАТАЦИИ

3. Настройка языка (LANGUAGE)

Для входа в данное подменю нажмите на иконку  в меню основных настроек:



4. Настройка звука (AUDIO)

Для входа в данное подменю нажмите на иконку  в меню основных настроек:



Пункты подменю:

- Включение/Выключение сабвуфера (SUB)
- Настройка баланса между левыми и правыми громкоговорителями (MBP)
- Включение/Выключение режима тонкомпенсации (LOUD)
- Включение/выключение звука при работе камеры заднего вида (CAMERA VOL)
- Настройка эквалайзера (EQ). Выберите один из следующих характеристик тембра: POP - ROCK - CLASS - JAZZ-OFF (Выкл.).

5. Настройка изображения (VIDEO)

Для входа в данное подменю нажмите на иконку  в меню основных настроек:



Пункты подменю:

- Настройка формата изображения (ASPECT RATIO)
- Настройка яркости изображения (BRIGHTNESS)
- Настройка контрастности изображения (CONTRAST)
- Настройка насыщенности изображения (SATURATION)
- Настройка оттенка (HUE)

6. Настройка радио (RADIO)

Для входа в данное подменю нажмите на иконку  в меню основных настроек:



РУКОВОДСТВО ПО ЭКСПЛУАТАЦИИ

Пункты подменю:

- Выбор региона (Radio region)

В данном пункте Вы можете включить диапазон УКВ (OIRT).

7. Настройка рулевого пульта ДУ (STEER)

Для входа в данное подменю нажмите на иконку  в меню основных настроек:



На экране появится фраза «Запрограммируйте кнопки рулевого пульта ДУ». При правильном подключении рулевого пульта ДУ на экране появится следующее меню:

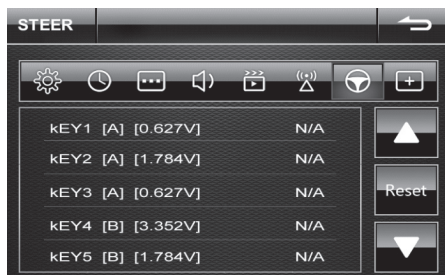

Вам потребуется согласовать кнопки рулевого пульта ДУ с командами головного устройства.

Последовательно нажимайте на обозначение N/A на экране для выбора нужной команды управления: VOL +/-, CH +/-, MODE.

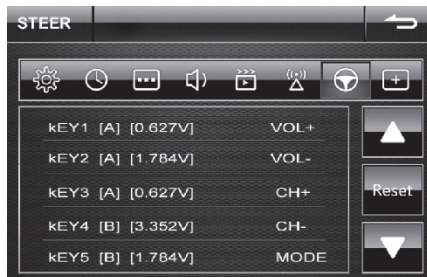

Для возврата к заводским установкам нажмите иконку RESET на экране.

Схема подключения рулевого пульта ДУ с одним проводом:

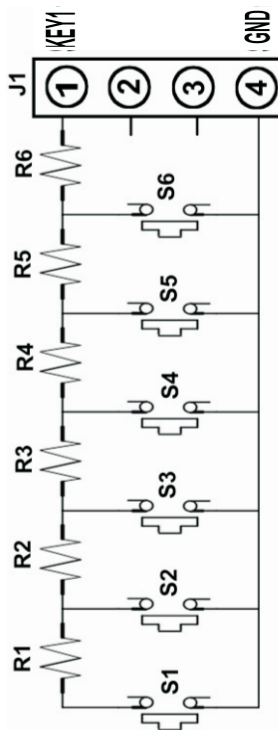

РУКОВОДСТВО ПО ЭКСПЛУАТАЦИИ

Схема подключения рулевого пульта ДУ с двумя проводами:

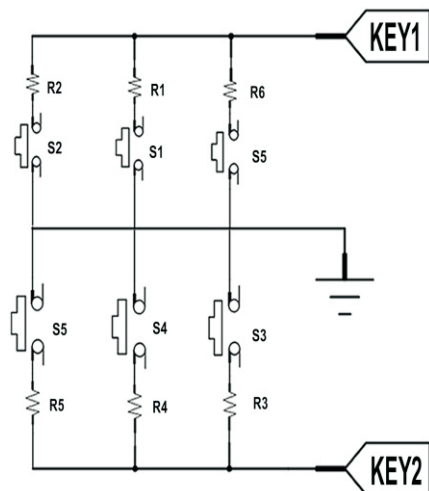

Внимание!

Подключение аппарата возможно только к кнопкам рулевого управления резистивно-го типа.

8. КАЛИБРОВКА ЭКРАНА

Для входа в данное подменю нажмите на иконку  в меню основных настроек

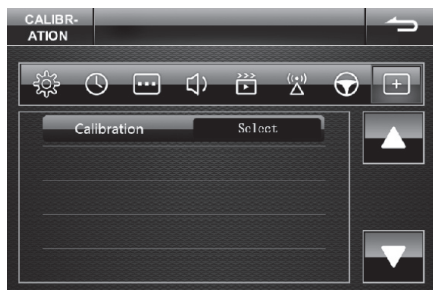

Выберите параметр SELECT и произведите калибровку путем нажатия на появляющиеся плюсы на экране.

УПРАВЛЕНИЕ DVD/VCD/CD ПРОИГРЫВАТЕЛЕМ





Включите аппарат и установите диск в отсек для загрузки диска этикеткой (надписью) вверх. Диск автоматически загрузится.



Примечание:

В случае, если диск по каким-либо причинам не загрузился автоматически, нажмите на кнопку DVD на передней панели аппарата, либо на иконку DVD в главном меню для входа в режим воспроизведения диска.









Описание иконок управления:

-  Начало воспроизведения/временная остановка воспроизведения
-  Переход к предыдущему треку
-  Ускоренное воспроизведение на различных скоростях в обратном направлении
-  Настройка уровня громкости
-  Клавиатура с цифрами
-  Включение режима воспроизведения в произвольном порядке
-  Возврат в меню заголовков
-  Выбор языка звукового сопровождения
-  Выбор языка субтитров

РУКОВОДСТВО ПО ЭКСПЛУАТАЦИИ

Во время воспроизведения диска нажмите на иконку [■] для временной остановки воспроизведения. Если Вы затем нажмете [▶], воспроизведение начнется с того места, где оно было остановлено.

Нажмите на иконку [■] два раза для полной остановки воспроизведения. При последующем нажатии на иконку [▶] воспроизведение начнется с самого начала диска.

-  Переход к следующему треку
-  Ускоренное воспроизведение на различных скоростях в прямом направлении
-  Переход к следующей странице меню
-  Включение режима циклического воспроизведения
-  Увеличение/уменьшение масштаба изображения
-  Возврат в меню воспроизведения/в папку предыдущего уровня
-  Функция просмотра
-  Общее время воспроизведения/время, оставшееся до окончания воспроизведения

ВОСПРОИЗВЕДЕНИЕ ФАЙЛОВ С microSD/USB ФЛЕШ-НОСИТЕЛЕЙ

Вставьте microSD карту или USB флеш-носитель в нужный разъем и нажмите на экране соответствующую иконку (microSD, либо USB).









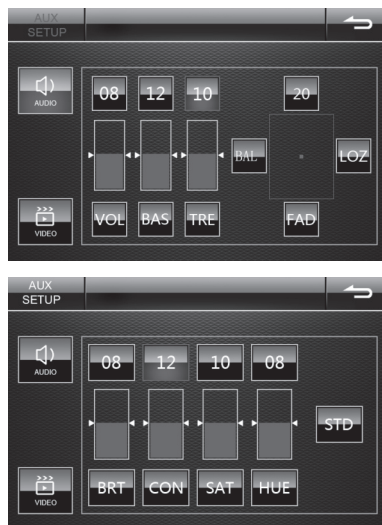

Кнопки управления в режиме воспроизведения файлов с microSD/USB флеш-носителей точно такие же, как и в режиме воспроизведения DVD/VCD/CD дисков.

ВОСПРОИЗВЕДЕНИЕ СО ВНЕШНЕГО ИСТОЧНИКА СИГНАЛА

В главном меню нажмите на иконку AUX, затем нажмите в центр экрана - при этом, на экране появится следующее меню:



Описание кнопок управления:

-  Настройка звука
-  Настройка тембра высоких частот
-  Настройка изображения
-  Настройка насыщенности изображения
-  Настройка уровня громкости
-  Настройка баланса между левыми и правыми громкоговорителями
-  Настройка уровня яркости
-  Настройка оттенка

РУКОВОДСТВО ПО ЭКСПЛУАТАЦИИ

- BAS** Настройка тембра низких частот
- FAD** Настройка баланса между передними и задними громкоговорителями
- CON** Настройка контрастности
- STD** Возврат к заводским установкам

УПРАВЛЕНИЕ ТВ ТЮНЕРОМ

Для входа в меню управления ТВ - нажмите на иконку TV в главном меню.



Описание иконок управления:

- Мгновенное выключение звука
- Переход к последующему каналу
- Переход на следующую страницу
- SEL** Настройки звука и изображения
- AUDIO** Выбор системы звука
- Поиск ТВ каналов вверх по частотному диапазону
- Переход к предыдущему каналу
- Переход к предыдущей странице
- SCAN** Сканирование и автоматическое запоминание каналов
- SYS** Выбор системы ТВ
- Поиск ТВ каналов вниз по частотному диапазону
- ENTER** Подтверждение сделанных установок

РУКОВОДСТВО ПО ЭКСПЛУАТАЦИИ

ОСНОВНЫЕ НЕПОЛАДКИ И СПОСОБЫ ИХ УСТРАНЕНИЯ

Неисправность	Причина	Способ устранения
Аппарат не включается	Перегорел предохранитель	Замените предохранитель
	Неправильно выполнены подсоединения	Подсоедините аппарат правильно
Аппарат включен, но нет звука	Динамики подсоединены неверно	Проверьте правильность подсоединений
	Один или несколько проводов динамика оголены и касаются других проводов или корпуса или перепутаны с другими динамиками	Проверьте расположение проводов динамика
Перегорает предохранитель	Желтый или красный провод касается корпуса	Проверьте провод
	Провода динамика касаются корпуса	Проверьте провод
Нет изображения, но есть звук	Неправильный номинал предохранителя	Установите подходящий номинал предохранителя
	Стояночный тормоз не активирован или не подсоединен провод стояночного тормоза	Включите стояночный тормоз
DVD диск не начинает воспроизведение	Диск поврежден	Проверьте поверхность диска
	Неподходящий номер региона	Возможно использование дисков только с отметкой «1» или «ALL»
Пульт ДУ не работает	Прямые солнечные лучи образуют помехи для ИК датчика	Избегайте прямых солнечных лучей
	В пульте нет батареек или они вышли из строя	Вставьте батарейки
Перерывы в звучании	Диск сильно загрязнен	Протрите диск мягкой тканью
	Аппарат плохо зафиксирован при установке	Закрепите аппарат
На дисплее появляется надпись ERR-DISC	Ошибка фокусировки или диск установлен этикеткой вниз	Нажмите EJECT или RESET
На дисплее появилась надпись Region Code error	Ошибка, вызванная неправильным кодом страны	Возможно использование дисков только с отметкой «1» или «ALL»
Монитор не открывается/не закрывается	Перед передней панелью находится препятствие	Уберите препятствие и нажмите OPEN еще раз
	Монитор не центрирован	Отрегулируйте левый/правый поворот монитора

РУКОВОДСТВО ПО ЭКСПЛУАТАЦИИ

Общие

Напряжение питания: 12 В, заземление на минус
Максимальная выходная мощность: 4х50Вт (при 14,4В)
Размеры корпуса аппарата (В*Ш*Г): 178 x 175 x 100 мм

DVD проигрыватель

Формат: DVD/VCD/JPEG/MP4/MP3/WMA/CD
Аудио: 24 бит/ 96 кГц
загрузка: автозагрузка
угол установки: 0-+/-30

Видео

Формат экрана: 16:9, 4:3
уровень видеовыхода: 1,0+- 0,2 Vp-p
Сопротивление нагрузки: 75Ом

Аудио

Аудио выход(аналоговое аудио): 2В
Частотная характеристика: 20 Гц – 20 кГц
Отношение сигнал/шум: 60 дБ
Разделение: 50 дБ

Радиоприемник

FM

Диапазон частот: 87,5-108 МГц (Европа); 87,5-107,9 МГц (США);
..... 65 – 74 МГц (Россия)

ПЧ 10,7 МГц

AM

Диапазон принимаемых частот: 522 – 1620 кГц

Примечание:

В соответствии с проводимой политикой постоянного совершенствования технических характеристик и дизайна, возможно внесение изменений без предварительного уведомления.

Прибор собран из современных и безопасных материалов. По окончании срока службы, во избежание возможного причинения вреда жизни, здоровью потребителя, его имуществу или окружающей среде, прибор должен быть утилизирован отдельно от бытовых отходов в соответствии с правилами по утилизации отходов в вашем регионе.

Срок службы - 5 лет, при условии, что изделие используется в строгом соответствии с настоящим руководством по эксплуатации.

РУКОВОДСТВО ПО ЭКСПЛУАТАЦИИ

ТЕХНИЧЕСКАЯ ПОДДЕРЖКА

Единая справочная служба:

тел.8-800-100-20-17

service@mysteryelectronics.ru



Дополнительную информацию о гарантийном и послегарантийном ремонте вы можете получить по месту приобретения данного изделия или на сайте www.mysteryelectronics.ru

Производитель: Мистери Электроникс Лтд.
Адрес: КНР, Гонконг, Ванчай, Харбор Роуд 23, Грейт Игл Центр
Сделано в КНР

Декларация о соответствии: РОСС.СН.МЛ04.Д00674
Дата изготовления: 01.2012 г.